

# SINTETINIŲ DERVŲ IR CEMENTINIŲ GRINDŲ SISTEMOS







# SINTETINIŲ DERVŲ IR CEMENTINIŲ GRINDŲ SISTEMOS

Sintetinių dervų ir cemento pagrindu pagamintų grindų sistemų naudojimas tapo vieninga praktika statybų pasaulyje. Jos pradėjo būti naudojamos ne tik pramoninių ir komercinių pastatų sektoriuose, bet taip pat ir privačiame statybų sektoriuje bei gatvių, lauko elementams ir įvairiais būdais gali būti pritaikomi bet kokiaje aplinkoje: pradedant labai automatizuotomis pramonės sistemomis ir baigiant ligoninėmis ir prekybos centrais, taip pat viešojo ir privačiojo sektorių viešose vietose, tokiose kaip salonai, parduotuvės ir namai.

„Mapei“ sukūrė pažangiausių sistemų asortimentą besiūlių grindų sektoriui. Atsižvelgdami į individualius klientų reikalavimus, siūlo praktiškas, efektyvias sistemas, kurias galima labai greitai įrengti ir kurios teikia neabejotiną naudą funkcionalumo, stiprumo, ilgaamžiškumo ir estetikos požiūriu.

Šias sistemas sudaro įvairūs sprendimai iš „Mapefloor System“ - tai pilnas asortimentas kurio pagrindą sudaro sintetinės dervos, ir „Ultratop System“ – išskirtinės receptūros sistema su cementiniais rišikliais. Abi sistemos gali būti naudojamos kuriant paviršius, kurie visada atitiktų specifinius galutinio vartotojo poreikius higienos, tvarumo, kūrybiškumo, išskirtinumo, patogumo ir geros savijautos reikalavimams įvairiausiose erdvėse.

„Mapei“ besiūlių grindų asortimentą sudaro platus sprendimų spektras, kuris gali būti pritaikytas atsižvelgiant į pritaikymo tipą, grindų storį ir sukurtą projektą. Pateikiamos begalinės spalvų, atspalvių ir raštų įvairovės, kad būtų sukurti paviršiai, kurie yra ne tik unikalūs, bet ir puikiai tinkami naudoti galutiniam vartotojui.



# SINTETINIŲ DERVŲ IR CEMENTINIŲ GRINDŲ SISTEMOS



04 MAPEFLOOR  
SYSTEM 31

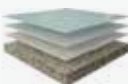

05 MAPEFLOOR  
SYSTEM 32



06 MAPEFLOOR  
SYSTEM 33



07 MAPEFLOOR  
I 320 SL CONCEPT



08 MAPEFLOOR  
SYSTEM 51



09 MAPEFLOOR  
SYSTEM 52



10 MAPEFLOOR  
SYSTEM 53

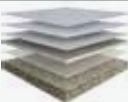

11 MAPEFLOOR  
SYSTEM 91



12 MAPEFLOOR  
SYSTEM AS



13 MAPEFLOOR  
SYSTEM EDF



14 MAPEFLOOR  
COMPACT SYSTEM MF



15 MAPEFLOOR  
COMPACT SYSTEM HD



16 MAPEFLOOR  
CPU/DP



17 MAPEFLOOR  
CPU/MF



18 MAPEFLOOR  
CPU/HD



19 MAPEFLOOR  
CPU/NZ



20

MAPEFLOOR  
CPU/RT



21

ULTRATOP  
NATURAL EFFECT



22

ULTRATOP  
POLISHED EFFECT

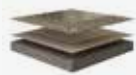

23

ULTRATOP  
«TERRAZZO ALLA  
VENEZIANA» EFFECT



24

ULTRATOP  
LOFT



25

MAPEFLOOR  
PARKING SYSTEM HE



26

MAPEFLOOR  
PARKING SYSTEM ID



27

MAPEFLOOR  
PARKING SYSTEM ME



28

MAPEFLOOR  
PARKING SYSTEM RHT



29

MAPEFLOOR  
PARKING SYSTEM RLT



30

MAPEFLOOR  
COMFORT SYSTEM AL

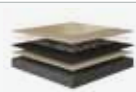

31

MAPEFLOOR  
COMFORT SYSTEM AL/X



32

MAPEFLOOR  
COMFORT SYSTEM AR



33

MAPEFLOOR  
COMFORT SYSTEM AR/X



34

DECOR  
SYSTEM 70



35

MAPEFLOOR  
SYSTEM 35 F



36

MAPEFLOOR  
URBAN SYSTEM



# MAPEFLOOR SYSTEM 31



Daugiasluoksnė epoksidinė sistema su dideliu sausųjų medžiagų kiekiu, skirta pramoninėms grindims; storis nuo 0.8 iki 1.2 mm.



Mapecolor I 300 SL + Mapecolor Paste  
+ Kvarcinis smėlis 0.25

Primer SN + Mapecolor Paste  
+ Kvarcinis smėlis 0.5  
+ Užbarstomas kvarcinis smėlis 0.5

Pagrindas: betonas



## NAUDOJIMO SRITYS

- Chemijos ir medicinos pramonės.
- Maisto produktų pramonė.
- Mechanizuoti sandėliai.
- Prekybos centrai..



## PRIVALUMAI

- Neslidus paviršius.
- Didelis sausųjų medžiagų kiekis.
- Būdingas didelis atsparumas dilimui ir trinčiai esant pastoviam pėsčiųjų eismui.
- Atsparumas labiausiai agresyviems cheminiams produktams.
- Lengva valyti ir dezinfekuoti.
- Sistema yra greitai įrengiama, todėl sutrumpėja objekto pridavimo eksploatacijai laikas.

# MAPEFLOOR SYSTEM 32



Daugiasluoksnė epoksidinė sistema su dideliu sausųjų medžiagų kiekiu, skirta pramoninėms grindims; storis nuo 3 iki 3.5 mm.

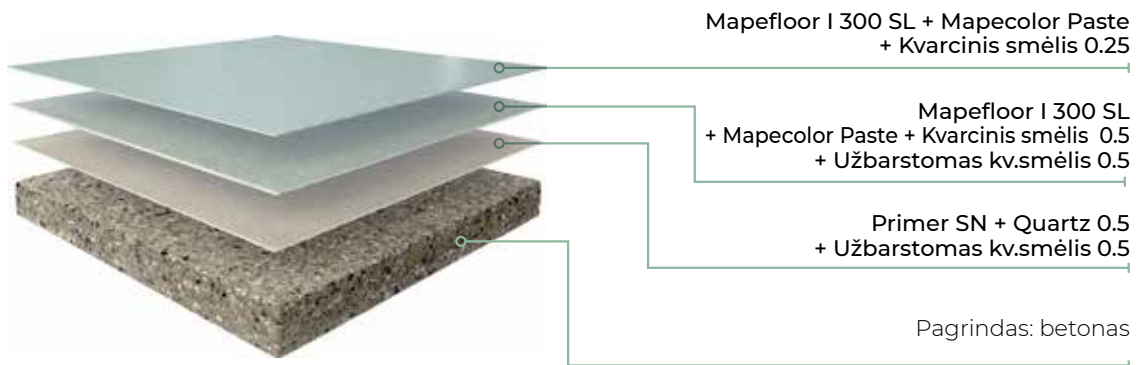

## NAUDOJIMO SRITYS

- Chemijos ir medicinos pramonės.
- Maisto produktų pramonė.
- Mechanizuoti sandėliai.
- Prekybos centrai.
- Mechanizuota pramonė ir autoservisai.
- Laboratorijos.



## PRIVALUMAI

- Neslidus paviršius.
- Didelis sausųjų medžiagų kiekis.
- Didelis atsparumas dilimui ir trinčiai esant pastoviam pėsčiųjų eismui.
- Atsparumas labiausiai agresyviems cheminiams produktams.
- Lengva valyti ir dezinfekuoti.
- Sistema greitai įrengiama, todėl sutrumpėja objekto pridavimo eksploatacijai laikas.



# MAPEFLOOR SYSTEM 33



Savaime išsilyginanti epoksidinė sistema su dideliu sausųjų medžiagų kiekiu, skirta pramoninėms grindims; storis nuo 2 iki 4 mm.

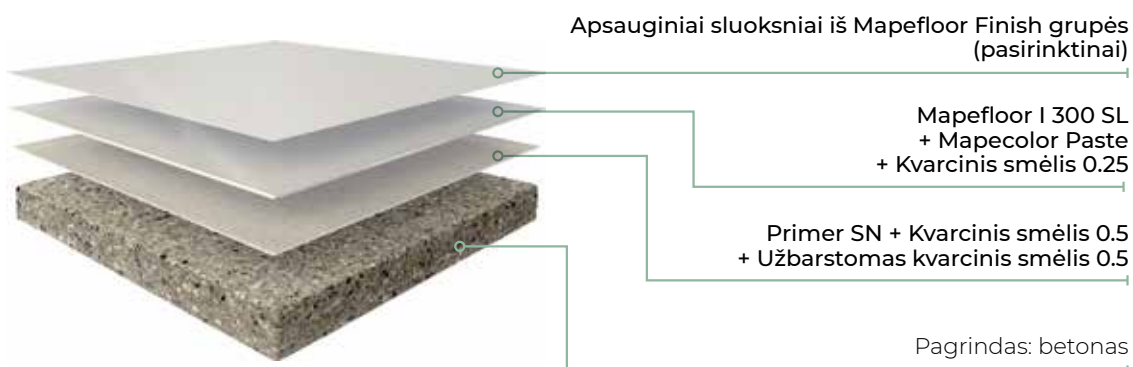

## NAUDOJIMO SRITYS

- Chemijos ir medicinos pramonės.
- Maisto produktų pramonė.
- Paskirstymo sandėliai.
- Mechanizuoti sandėliai.
- Prekybos centrai.
- Sterilios erdvės.
- Sterilizavimo kambariai, laboratorijos ir ligininės



## PRIVALUMAI

- Glotnus paviršius.
- Didelis sausųjų medžiagų kiekis.
- Būdingas didelis atsparumas dilimui ir trinčiai esant pastoviam pėsčiųjų eismui.
- Atsparumas labiausiai agresyviems cheminiam produktams.
- Dėl labai patrauklaus vaizdo, ypatingai tinkama eksponuojamoms erdvėms.
- Lengva valyti ir dezinfekuoti
- Sistema yra greitai įrengiama, todėl sutrumpėja objekto pridavimo eksploatacijai laikas.



# MAPEFLOOR I 320 SL CONCEPT



Savaime išsilyginanti epoksidinė grindų sistema su dekoratyviniais spalvotais grūdeliais; storis apie 2 mm.

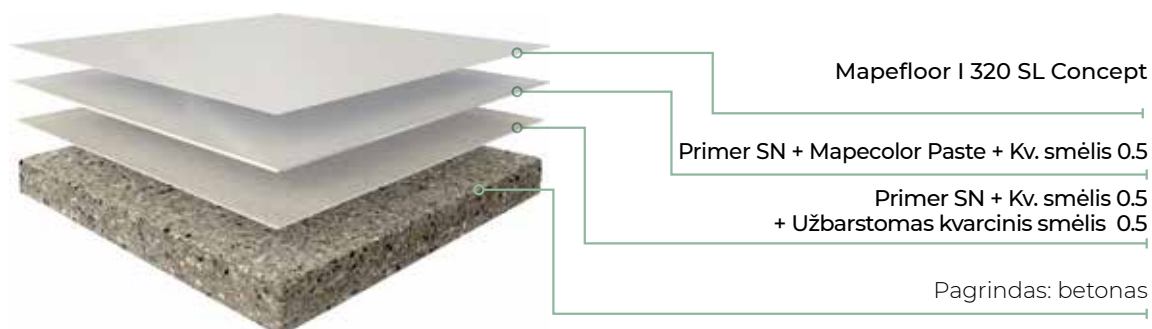

## NAUDOJIMO SRITYS

- Medicinos pramonė ir paskirstymo sandėliai.
- Klinikos, valgyklos, sandėliavimo patalpos ir laboratorijos.
- Viešbučių vestibuliai, ofisai, mokyimo klasės, salonai ir kt.



## PRIVALUMAI

- Glotnus paviršius.
- Didelis sausųjų medžiagų kiekis.
- Didelis atsparumas dilimui ir trinčiai, didesnis negu tradicinių savaime išsilyginančių sistemų.
- Atsparumas labiausiai agresyviems cheminiams produktams.
- Dėl labai patrauklaus vaizdo, ypatingai tinkama eksponuojamoms erdvėms..
- Lengva valyti ir dezinfekuoti.
- Sistema yra greitai įrengiama, todėl sutrumpėja objekto pridavimo eksploatacijai laikas.

# MAPEFLOOR SYSTEM 51



Daugiasluoksnė, vandens garams laidi epoksidinė sistema vandens dispersijoje, su matiniu, neslidžiu paviršiumi, skirta pramoninėms grindims; apytikslinis storis 3 mm.



Mapecolor I 500 W + Mapecolor Paste

Mapecolor I 500 W + Mapecolor Paste + Užbarstomas kvarcinis smėlis 0.5

Pagrindas: betonas



## NAUDOJIMO SRITYS

- Chemijos ir medicinos pramonės.
- Laboratorijos.
- Mechanizuoti sandėliai.
- Prekybos centrai.
- Maisto pramonė.
- Valgyklos ir sandėliavimo patalpos.



## PRIVALUMAI

- Neslidus paviršius.
- Pralaidi vandens garams.
- Vandens pagrindo produktai, sudėtyje nėra tirpiklių.
- Didelis atsparumas dilimui ir trinčiai esant pastoviam pėsčiųjų eismui.
- Atsparumas labiausiai agresyviems cheminiams produktams.
- Rekomenduojama naudoti maisto pramonėje, ypač tose vietose, kur vyksta įprastas eismas ir naudojami šakiniai krautuvi.
- Lengva valyti ir dezinfekuoti.
- Sistema yra greitai įrengiama, todėl sutrumpėja objekto pridavimo eksploatacijai laikas

# MAPEFLOOR SYSTEM 52



Daugiasluoksnė, vandens garms laidų epoksidinė sistema vandens dispersijoje, su matiniu, neslidžiu paviršiumi, skirta pramoninėms grindims; apytikslinis storis 5 mm.

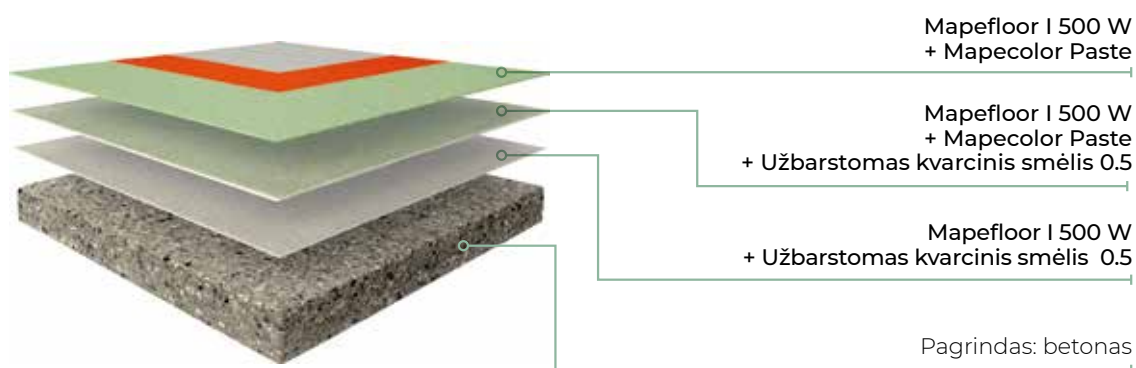

## NAUDOJIMO SRITYS

- Chemijos ir medicinos pramonės.
- Maisto pramonė.
- Mechanizuoti sandėliai.
- Požeminės parkavimo aikštelės.
- Prekybos centrai.
- Mašinų gamyklos ir autoservisai.
- Valgyklos.



## PRIVALUMAI

- Neslidus paviršius.
- Pralaidi vandens garms.
- Vandens pagrindo produktai, sudėtyje nėra tirpiklių.
- Didelis atsparumas dilimui ir trinčiai esant pastoviam pėsčiųjų eismui.
- Atsparumas labiausiai agresyviems cheminiams produktams.
- Rekomenduojama naudoti maisto pramonėje, ypač tose vietose, kur vyksta įprastas eismas ir naudojami šakiniai krautuvi.
- Lengva valyti ir dezinfekuoti.
- Sistema yra greitai įrengiama, todėl sutrumpėja objekto pridavimo eksploatacijai laikas.



# MAPEFLOOR SYSTEM 53



Savaime išsilyginanti, vandens garams laidži epoksidinė sistema vandens dispersijoje, su glotniu matiniu paviršiumi; storis iki 4 mm.

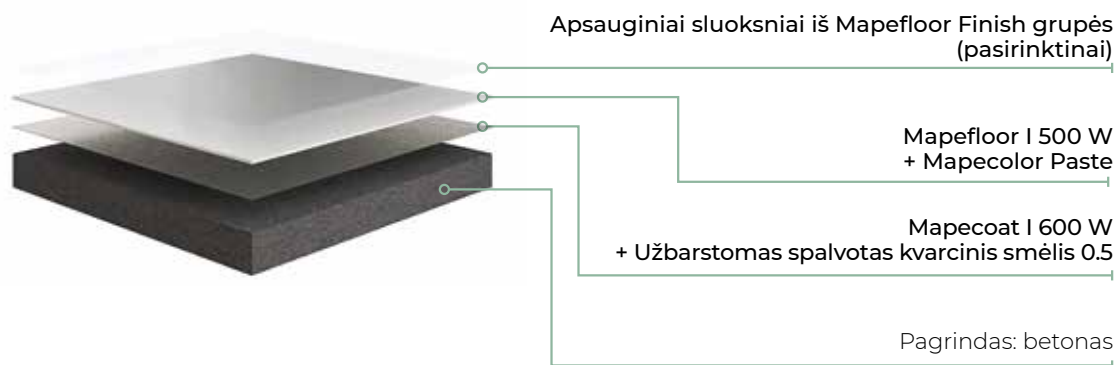

## NAUDOJIMO SRITYS

- Chemijos ir medicinos pramonės.
- Maisto pramonė.
- Mechanizuoti sandėliai.
- Prekybos centrai.



## PRIVALUMAI

- Glotnus paviršius.
- Didelis sausųjų medžiagų kiekis.
- Didelis atsparumas dilimui ir trinčiai esant pastoviam pėsčiųjų eismui.
- Atsparumas labiausiai agresyviems cheminiams produktams.
- Dėl labai patrauklaus vaizdo, ypatingai tinkama eksponuojamoms erdvėms.
- Lengva valyti ir dezinfekuoti.
- Sistema yra greitai įrengiama, todėl sutrumpėja objekto pridavimo eksploatacijai laikas.

# MAPEFLOOR SYSTEM 91



Glaistoma epoksidinio mišinio sistema skirta pramoninėms grindims, ypatingai tinkanti renovuojamoms senoms grindims; storis nuo 6 iki 15 mm.

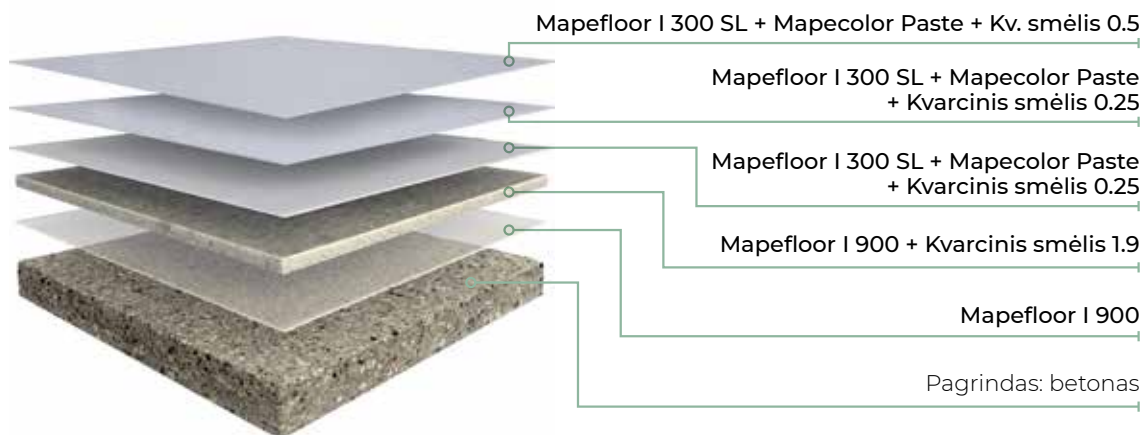

## NAUDOJIMO SRITYS

- Chemijos, medicinos ir maisto pramonės.
- Mechanizuoti sandėliai ir sandėliavimo patalpos.
- Prekybos centrai.
- Sterilios erdvės.
- Plotai, kuriuose reikia renovuoti stipriai pažeistas grindis.



## PRIVALUMAI

- Neslidus paviršius.
- Didelis sausųjų medžiagų kiekis.
- Stipriai, giliai pažeistų grindų ir nuolydžių greitas renovavimas.
- Atsparumas labiausiai agresyviems cheminiams produktams.
- Lengva valyti ir dezinfekuoti.
- Didelis atsparumas dilimui ir trinčiai esant vežimėlių ir automobilių eismui.
- Sistema yra greitai įrengiama, todėl sutrumpėja objekto pridavimo eksploatacijai laikas.

# MAPEFLOOR SYSTEM AS



Savaime išsilyginanti epoksidinė sistema su dideliu sausųjų medžiagų kiekiu, skirta antistatinėms, konduktyvinėms pramoninėms grindims; storis nuo 1.5 iki 2 mm.

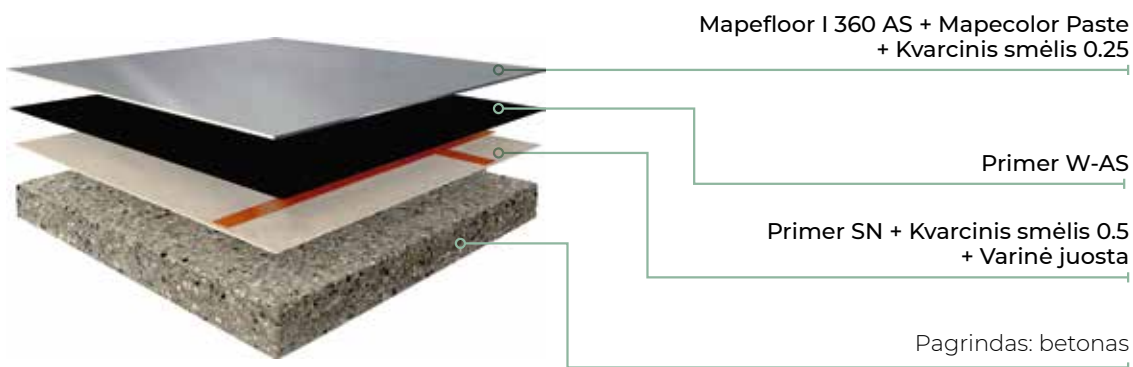

## NAUDOJIMO SRITYS

- Elektros arba saugos pramonės šakos, pvz., sandėliavimo patalpos arba vietos, naudojamos saugoti ir apdoroti degias ar sprogias medžiagas.
- Sterilios patalpos ir ligoninės.
- Medicinos pramonė.
- Duomenų apsaugos centrai.



## PRIVALUMAI

- Elektrai laidži sistema, statinės elektros kaupimas įžeminimo vietose.
- Glotnus paviršius.
- Dulkes atstumianti ir atspari vandeniui.
- Didelis atsparumas nusidėvėjimui ir išsitynimui nuo intensyvaus pėsčiųjų eismo ir dažno plovimo.
- Atsparumas labiausiai agresyviems cheminiams produktams.
- Lengva valyti ir dezinfekuoti.
- Sistema yra greitai įrengiama, todėl sutrumpėja objekto pridavimo eksploatacijai laikas.



# MAPEFLOOR SYSTEM EDF



Savaime išsilyginanti epoksidinė sistema su dideliu sausųjų medžiagų kiekiu, skirta antistatinėms, konduktyvinėms pramoninėms grindims; storis nuo 1.5 iki 2 mm.

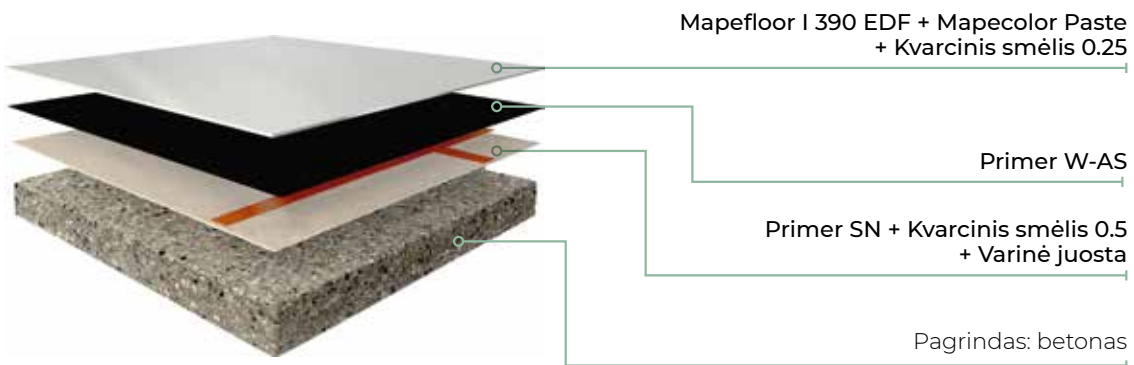

## NAUDOJIMO SRITYS

- Elektronikos pramonės šakos, kur nėra reikalaujama eksploatacinių savybių, kurios atitiktų ESD reiškinų kontrolės normas.
- Sandėliavimo patalpos degioms medžiagoms laikyti.



## PRIVALUMAI

- Elektrai laidūs, statinės elektros kaupimas įžeminimo vietose.
- Glotnus paviršius.
- Dulkes atstumianti ir atspari vandeniui.
- Didelis atsparumas nusidėvimui ir išsitynimui nuo intensyvaus pėsčiųjų eismo ir dažno plovimo.
- Didelis atsparumas nusidėvimui ir išsitynimui nuo intensyvaus pėsčiųjų eismo ir dažno plovimo.
- Didelis atsparumas nusidėvimui ir išsitynimui nuo intensyvaus pėsčiųjų eismo ir dažno plovimo.
- Lengva valyti ir dezinfekuoti.
- Sistema yra greitai įrengiama, todėl sutrumpėja objekto pridavimo eksploatacijai laikas.

# MAPEFLOOR COMPACT SYSTEM MF



Estetiškai patraukli daugiasluksnė dekoratyvinė epoksidinė sistema pramoninėms ir komercinės paskirties grindims; storis nuo 2.5 iki 3.0 mm.

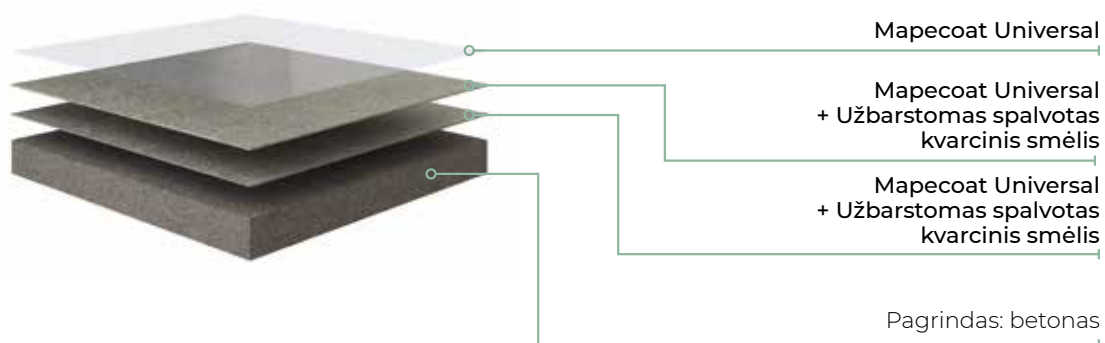

## NAUDOJIMO SRITYS

- Chemijos ir medicinos pramonės.
- Elektronikos pramonė.
- Maisto produktų pramonė.
- Salonai.
- Prekybos centrai ir gyvenamieji kvartalai.



## PRIVALUMAI

- Dulkes atstumianti ir atspari vandeniui.
- Didelis sausųjų medžiagų kiekis.
- Aukštas atsparumas nusidėvėjimui ir trinčiai.
- Atsparus daugumai agresyvių cheminių produktų.
- Mažai geltonijanti.
- Lengva valyti ir dezinfekuoti.

# MAPEFLOOR COMPACT SYSTEM HD



Aukštu estetiniu efektu pasižyminti, uždarytų porų epoksidinė sistema pramoninėms ir komercinėms grindims; storis nuo 5.0 iki 8.0 mm.

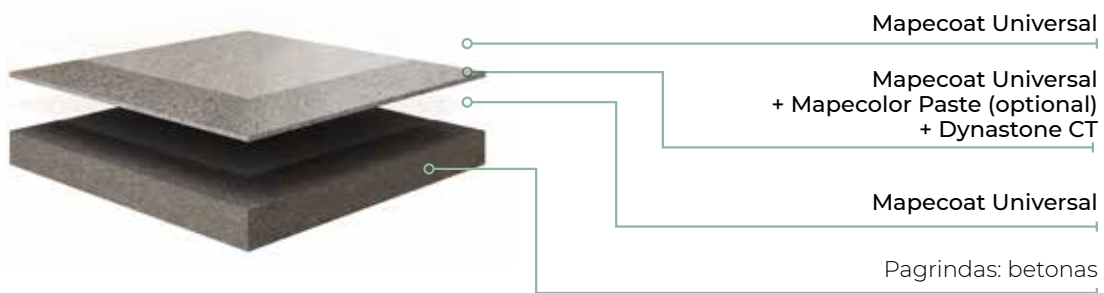

## AREAS OF USE

- Chemijos ir medicinos pramonės.
- Elektronikos pramonė.
- Maisto produktų pramonė.
- Salonai.
- Prekybos centrai ir gyvenamieji kvartalai.



## ADVANTAGES

- Dulkes atstumianti ir atspari vandeniui.
- Didelis sausųjų medžiagų kiekis.
- Aukštas atsparumas nusidėvėjimui ir trinčiai.
- Atsparus daugumai agresyvių cheminių produktų.
- Mažai geltonijanti.
- Lengva valyti ir dezinfekuoti.



# MAPEFLOOR CPU/DP



Daugiasluoksnė, neslidžios poliuretano/cemento pagrindo sistema, turinti didelį mechaninį stiprumą ir atsparumą chemikalams pramoninių grindų dengimui; storis nuo 3 iki 4 mm. Atitinka maisto produktų sektoriuje taikomus standartus.

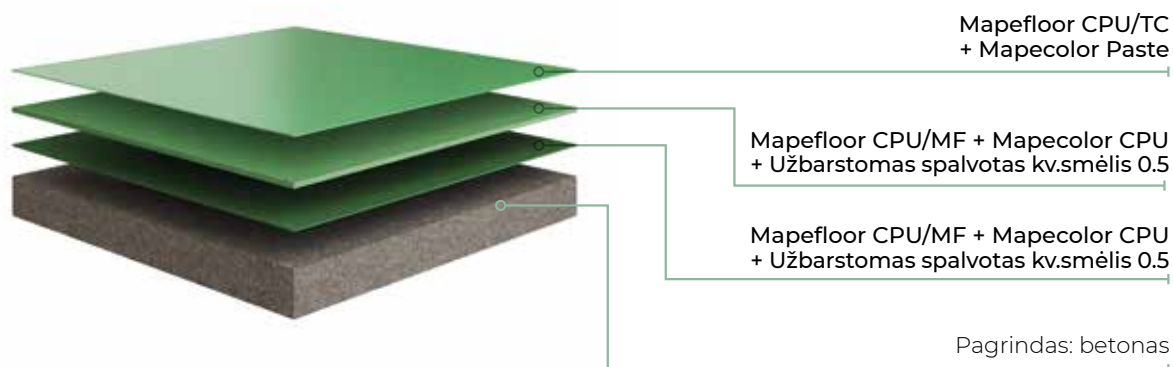

## NAUDOJIMO SRITYS

- Farmacijos, chemijos ir maisto pramonė.
- Gėrimų pramonė – pieninės, vyninės, alaus daryklos.
- Cukraus perdirbimo ir mineralinio vandens išpilstymo gamyklos.



## PRIVALUMAI

- Šiurkštus, neslidus efektas.
- Puikus atsparumas šiluminiam smūgiui ir didelis atsparumas cheminėms medžiagoms, tokioms kaip rūgštys, baziniai tirpalai, riebalai, druskos tirpalai, angliavandeniliai ir kt.
- Dėl didelio mechaninio atsparumo ir atsparumo dilimui tinka grindims, ant kurių vyksta intensyvus eismas.

# MAPEFLOOR CPU/MF



Savaime išsilyginanti poliuretano/cemento pagrindo sistema, turinti didelį mechaninį stiprumą ir atsparumą chemikalams pramoninių grindų dengimui; storis nuo 3 iki 6 mm. Atitinka maisto produktų sektoriuje taikomus standartus.

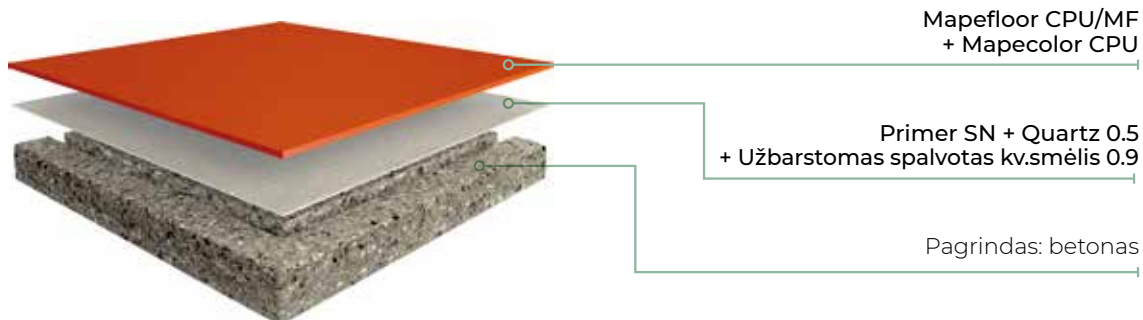

## NAUDOJIMO SRITYS

- Farmacijos, chemijos ir maisto pramonė.
- Gėrimų pramonė – pieninės, vyninės, alaus daryklos.
- Cukraus perdirbimo ir mineralinio vandens išpilstymo gamyklos.



## PRIVALUMAI

- Glotnus paviršius.
- Puikus atsparumas šiluminiam smūgiui ir didelis atsparumas cheminėms medžiagoms, tokioms kaip rūgštys, baziniai tirpalai, riebalai, druskos tirpalai, angliavandeniliai ir kt.
- Dėl didelio mechaninio atsparumo ir atsparumo dilimui tinka grindims, ant kurių vyksta intensyvus eismas.

# MAPEFLOOR CPU/HD



Didelio stiprumo poliuretano/cemento pagrindo sistema, pasižyminti dideliu mechaniniu stiprumu, atsparumu chemikalams ir terminiams smūgiams, skirta pramoninių grindų neslystančioms dangoms; storis nuo 6 iki 9 mm. Atitinka maisto produktų sektoriuje taikomus standartus.



Mapecolor CPU + Mapecolor CPU

Pagrindas: betonas



## NAUDOJIMO SRITYS

- Farmacijos, chemijos ir maisto pramonė.
- Gėrimų pramonė – pieninės, vyninės, alaus daryklos.
- Cukraus perdirbimo ir mineralinio vandens išpilstymo gamyklos.



## PRIVALUMAI

- Pakankamai šiurkštus, neslidus paviršius.
- Puikus atsparumas šiluminiam smūgiui ir didelis atsparumas cheminėms medžiagoms, tokioms kaip rūgštys, baziniai tirpalai, riebalai, druskos tirpalai, angliavandeniai ir kt.
- Dėl didelio mechaninio atsparumo ir atsparumo dilimui, tinka grindims, ant kurių vyksta intensyvus eismas.



# MAPEFLOOR CPU/NZ



Lengvai dengiama, didelio stiprumo poliuretano/cemento pagrindo sistema, pasižyminti dideliu mechaniniu stiprumu, atsparumu chemikalams ir terminiam šokui, skirta pramoninių grindų neslystančioms dangoms; storis nuo 4 iki 6 mm.

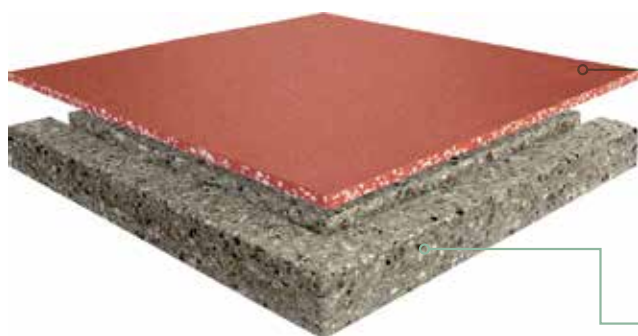

Mapecolor CPU + Mapecolor CPU

Pagrindas: betonas



## NAUDOJIMO SRITYS

- Farmacijos, chemijos ir maisto pramonė.
- Gėrimų pramonė – pieninės, vyninės, alaus daryklos.
- Cukraus perdirbimo ir mineralinio vandens išpilstymo gamyklos.



## PRIVALUMAI

- Pakankamai šiurkštus, neslidus paviršius.
- Lengvai dengiama.
- Puikus atsparumas šiluminiam smūgiui ir didelis atsparumas cheminėms medžiagoms, tokioms kaip rūgštys, baziniai tirpalai, riebalai, druskos tirpalai, angliavandeniliai ir kt.
- Dėl didelio mechaninio atsparumo ir atsparumo dilimui, tinka grindims, ant kurių vyksta intensyvus eismas.

# MAPEFLOOR CPU/RT



Lengvai dengiama, poliuretano/cemento sistema, su aukštu mechaniniu stiprumu, atspari chemikalams ir terminiam šokui, neslystančiai pramoninių grindų dangai. Atitinka maisto produktų sektoriuje taikomus standartus.



Mapecolor CPU + Mapefloor CPU/RT

Pagrindas: betonas



## NAUDOJIMO SRITYS

- Farmacijos, chemijos ir maisto pramonė.
- Gėrimų pramonė – pieninės, vyninės, alaus daryklos.
- Cukraus perdirbimo ir mineralinio vandens išpilstymo gamyklos.



## PRIVALUMAI

- Pakankamai šiurkštus ir neslidus paviršius.
- Lengvai dengiama.
- Puikus atsparumas šiluminiam smūgiui ir didelis atsparumas cheminiams medžiagoms, tokioms kaip rūgštys, tirpalai, riebalai, druskos tirpalai, angliavandeniliai ir kt.
- Dėl didelio mechaninio ir dilimui atsparumo, tinka grindims ant kurių vyksta intensyvus eismas.

# ULTRATOP NATŪRALUS EFEKTAS



Savaime išsilyginančios, ypač greitai stingstančios cementinės dekoratyvinio betono grindys, natūralus efektas, su trinčiai atsparių apsauginių sluoksnių sistema; sistemos storis nuo 5 iki 40 mm.

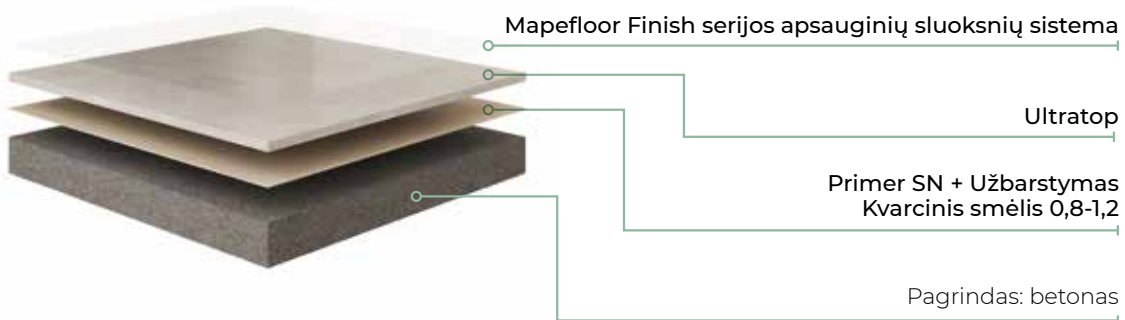

## NAUDOJIMO SRITYS

- Pramoniniai sandėliai.
- Intensyvaus pėsčiųjų eismo zonos.
- Sandėliai su vidutiniu eismo intensyvumu, kur vyrauja pėstieji arba ratuotos transportavimo priemonės, skirtos prekėms transportuoti.
- Dekoratyvinės grindys parduotuvėse, prekybos salonuose, biuruose, galerijose, butuose, privačiuose objektuose ir pan.



## PRIVALUMAI

- Greitas įrengimas.
- Tinkama pėsčiųjų eismui vos kelios valandos po galutinio įrengimo.
- Geras atsparumas trinčiai.
- Lygus paviršiai.
- Labai geros mechaninio ir atsparumo trinčiai savybės: tinkama dengti kaip grindų danga zonose, kur galimas ne tik pėsčiųjų, bet ir vidutinio intensyvumo ratuotųjų priemonių judėjimas.



# ULTRATOP POLIRUOTAS EFEKTAS



Savaime išsilyginančios, ypač greitai stingstančios cementinės dekoratyvinio poliruoto betono grindys: sistemos storis 10 iki 40 mm.

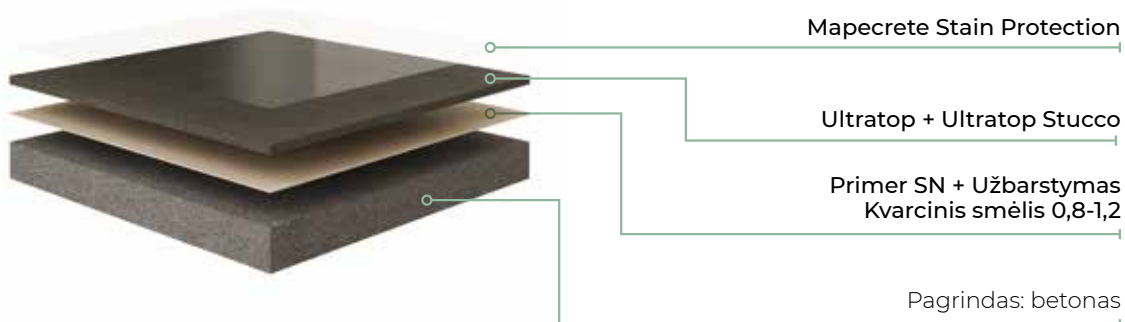

## NAUDOJIMO SRITYS

- Parduotuvės.
- Muziejai.
- Restoranai.
- Biurai, bažnyčios, salonai, apartamentai ir pan.
- Poliruoto prabangiai atrodančio betono paviršiai prekybinėse zonose.



## PRIVALUMAI

- Greitas įrengimas.
- Tinkama pėsčiųjų eismui vos kelios valandos po galutinio įrengimo.
- Poliravimas atliekamas sausuju būdu deimantiniais diskais, todėl įrengimo procesas ne tik švarus, bet leidžia sukurti begalę paviršių kombinacijų derinant spalvas, poliravimo gylį ir t.t.
- Geras atsparumas trinčiai be papildomų apsauginių sluoksnių poreikio.
- Garantuoja idealiai lygus, matinius arba poliruotus/atspindinčius paviršius.

# ULTRATOP “TERRAZZO ALLA VENEZIANA” TERACO EFEKTAS



Savaime išsilyginančios, ypač greitai stingstančios cementinės dekoratyvinio betono grindys su natūraliais užpildais teraco efektui sukurti (“terrazzo alla veneziana”); sistemos storis nuo 15 iki 40 mm.

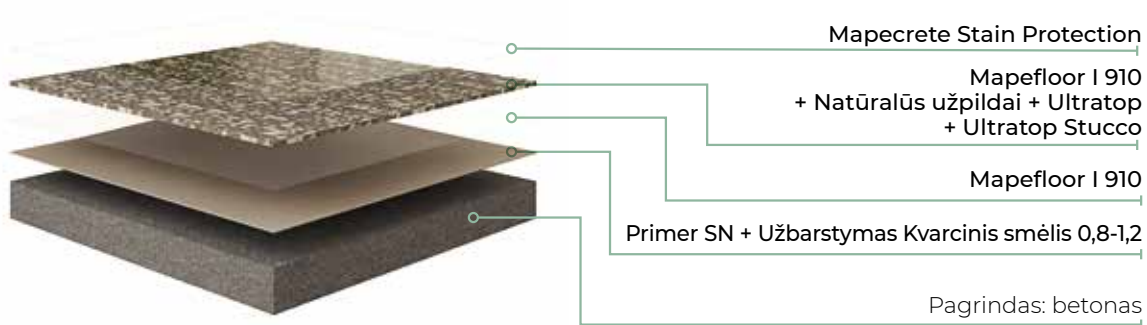

## NAUDOJIMO SRITYS

- Parduotuvės.
- Restoranai.
- Biurai.
- Bažnyčios.
- Salonai.
- Muziejai, teatrai ir pan.
- Prekybos centrai.
- Viešbučiai, apartamentai ir pan.



## PRIVALUMAI

- Greitas įrengimas.
- Poliruojama sausuoju būdu deimantiniais diskais vos kelios dienos po įrengimo.
- Garantuoja idealiai lygius, matinius arba poliruotus/atspindinčius paviršius.
- Geras atsparumas trinčiams be papildomų apsauginių sluoksnių poreikio.
- Galimybė sukurti begalę skirtingų teraco paviršių kombinacijų, derinant skirtingas mišinio Ultratop spalvas bei natūralius užpildus (pvz. granitas, marmuras, dolomitas, stiklas ir t.t.)

# ULTRATOP LOFT MIKROCEMENTAS



Mikrocemento dangos sistema dekoratyviniams grindų, sienų ir lubų paviršiams sukurti; sistemos storis iki 2 mm.

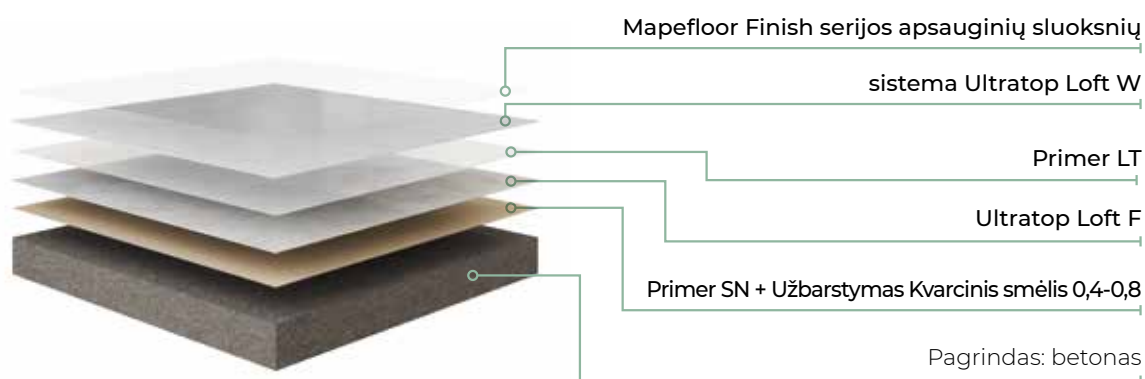

## NAUDOJIMO SRITYS

- Barai ir parduotuvės.
- Restorantai.
- Privatūs namai.
- Sveikatingumo centrai.
- Viešbučiai.
- Parodų salės.
- Muziejai.



## PRIVALUMAI

- Greitas ir lengvas įrengimas.
- Geras atsparumas trinčiai intensyviose pėsčiųjų zonose.
- Universali ir visapusė sistema. Tinkama įrengti ant visų paviršių: grindų, sienų, lubų ir pan.
- Maksimali galima efektų ir spalvų įvairovė leidžia sukurti begalę skirtingų ir unikalių dangos raštų, efektų ir spalvų kombinacijų.
- Įrengti paviršiai gali būti greitai atiduodami eksploatacijai.



# MAPEFLOOR PARKING SYSTEM HE



Daugiasluksnė besiūlė poliuretano sistema, skirta vietoms, veikiamoms intensyvaus pėsčiųjų ir transporto priemonių judėjimui viduje ir lauke. Sistema atitinka Rili DafStb (Vokietijos gelžbetonio komiteto standartus) OS 11a ir betono paviršiaus apsaugos sistemas pagal EN 1504-2; storis nuo 5 iki 5.5 mm.

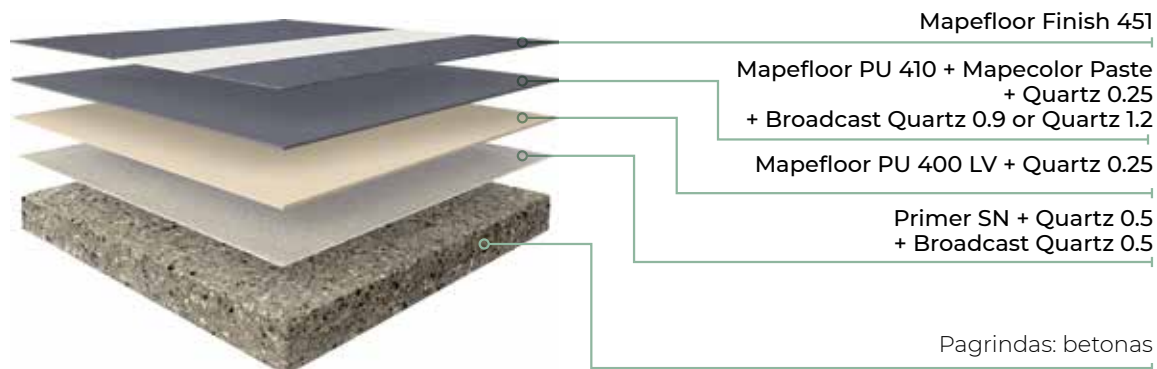

## NAUDOJIMO SRITYS

- Automobilių stovėjimo aikštelės.
- Daugiaaukštės stovėjimo aikštelės.
- Tiltai.
- Pėsčiųjų takai.
- Plokšti stogai su privažiavimu automobiliu.
- Daugiabučių namų kiemai transporto priemonėms patekti į garažus.



## PRIVALUMAI

- Didelis atsparumas įtrukimams iki -20°C.
- Atsparumas vandeniui.
- Geras atsparumas mechaninėms apkrovoms.
- Neslystantis paviršius.
- Pasižymi dideliu atsparumu nusidėvėjimui ir dilimui, kurį sukelia nuolatinis judančių transporto priemonių judėjimas.

# MAPEFLOOR PARKING SYSTEM ID

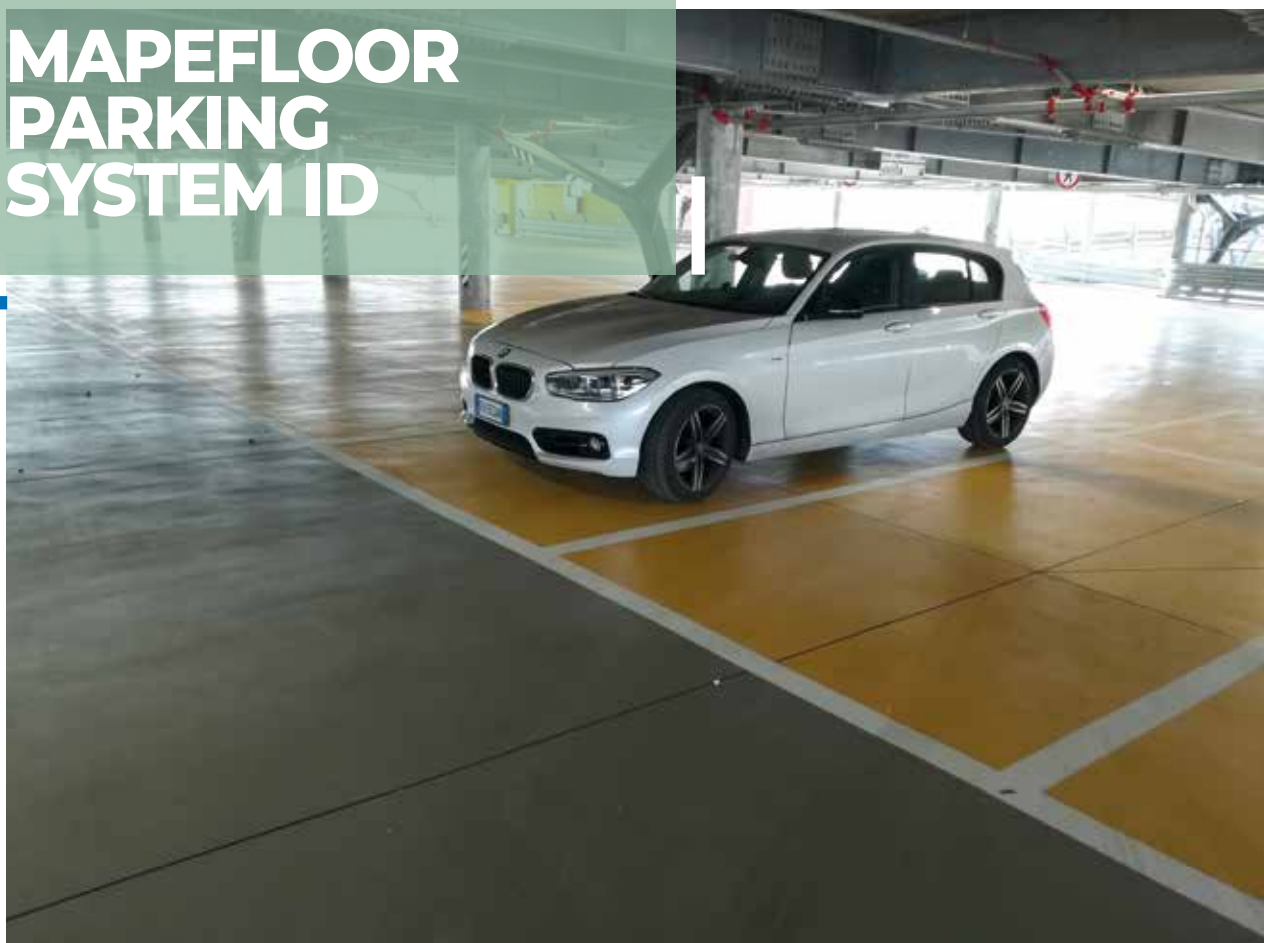

Daugiasluksnė besiūlė poliuretano sistema, pasižyminti geru dinaminiais atsparumu įtrukimams, skirta pėsčiųjų ir transporto priemonių intensyviai eismui viduje. Sistema atitinka Rili DafStb (Vokietijos gelžbetonio komiteto standartus) OS 13 ir betono paviršiaus apsaugos sistemas pagal EN 1504-2. Bendras storis nuo 2 iki 2.5 mm.

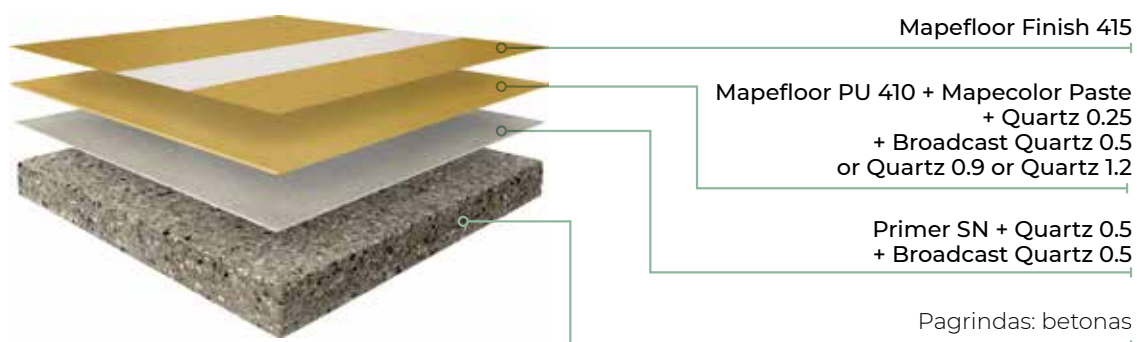

## NAUDOJIMO SRITYS

- Automobilių stovėjimo aikštelės.
- Daugiaaukštės stovėjimo aikštelės.
- Tiltai.
- Pėsčiųjų takai.
- Daugiaaukštės stovėjimo aikštelės, veikiamos intensyvaus eismo, garažai.



## PRIVALUMAI

- Didelis atsparumas įtrukimams iki -10°C.
- Atsparus paviršius vandeniui ir slydimui.
- Gali būti naudojamas pažymėtoms vietoms pagal skirtingą jų paskirtį, pavyzdžiui, stovėjimo zonoms, tranzitinėms juostoms, pėsčiųjų zonoms ir kelio ženklavimui.
- Pasižymi dideliu atsparumu nusidėvimui ir dilimui, kurį sukelia nuolatinis judančių transporto priemonių judėjimas, puikiu atsparumu mechaninėms apkrovoms ir agresyvioms cheminėms medžiagoms.

# MAPEFLOOR PARKING SYSTEM ME



Daugiasluksnė besiūlė poliuretano sistema, pasižyminti geru dinaminium atsparumu įtrukimams, skirta pėsčiųjų ir transporto priemonių intensyviajam eismui ir lauke. Sistema atitinka Rili DafStb (Vokietijos gelžbetonio komiteto standartus) OS 11b ir betono paviršiaus apsaugos sistemas pagal EN 1504-2. Bendras storis nuo 4 iki 4.5 mm.

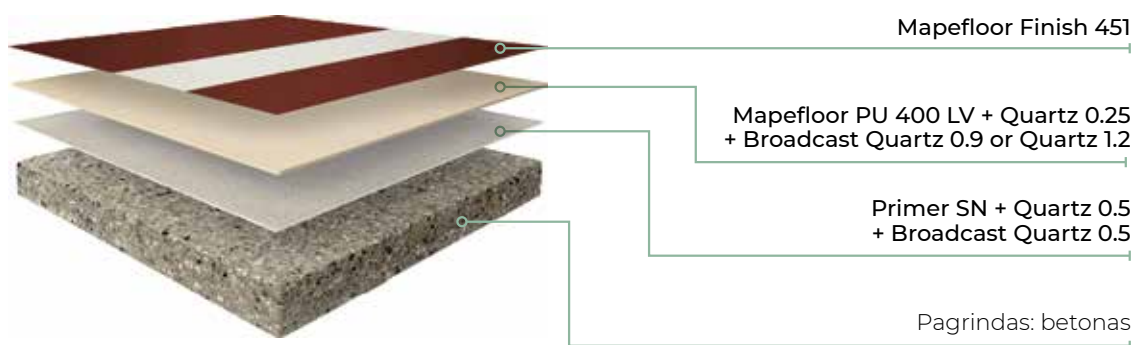

## NAUDOJIMO SRITYS

- Automobilių stovėjimo aikštelės.
- Daugiaaukštės stovėjimo aikštelės.
- Tiltai.
- Pėsčiųjų takai.
- Daugiaaukštės stovėjimo aikštelės, veikiamos intensyvaus eismo, garažai.



## PRIVALUMAI

- Didelis atsparumas įtrukimams iki -20°C.
- Atsparus paviršius vandeniui ir slydimui.
- Gali būti naudojamas pažymėtoms vietoms pagal skirtingą jų paskirtį, pavyzdžiui, stovėjimo zonoms, tranzitinėms juostoms, pėsčiųjų zonoms ir kelio ženkliniui.
- Pasižymi dideliu atsparumu nusidėvėjimui ir dilimui, kurį sukelia nuolatinis judančių transporto priemonių judėjimas, puikiu atsparumu UV spinduliutei, mechaninėms apkrovoms ir agresyvioms cheminėms medžiagoms.



# MAPEFLOOR PARKING SYSTEM RHT



Daugiasluksnė, besiūlė epoksidinė sistema, skirta pėsčiųjų zonoms ir paviršiams, kurie veikiami intensyvaus eismo. Sistema atitinka Rili DafStb (Vokietijos gelžbetonio komiteto standartus) OS 8 ir betono paviršiaus apsaugos sistemas pagal EN 1504-2; storis nuo 3 iki 3,5 mm.

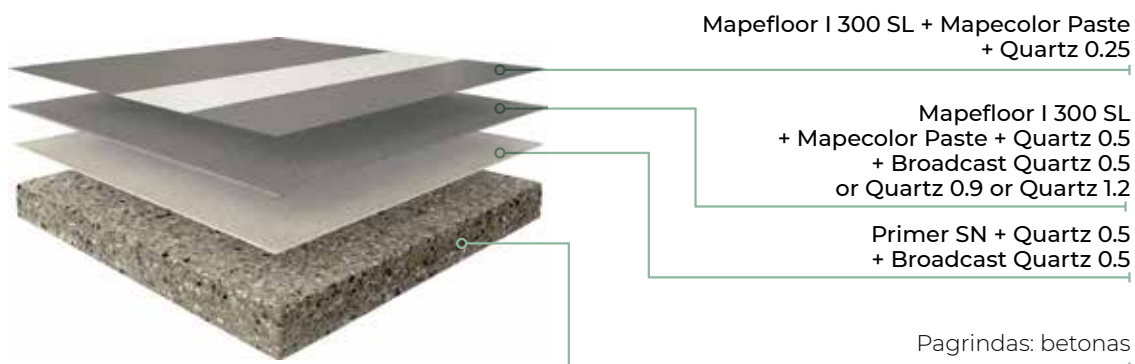

## NAUDOJIMO SRITYS

- Atviri ir uždari garažai, daugiaaukštės stovėjimo aikštelės.
- Vidinės automobilių stovėjimo aikštelės, įskaitant žemiau žemės lygio, kuriose intensyvus eismas



## PRIVALUMAI

- Neslystantis paviršius.
- Atsparus vandeniui paviršius ir lengva priežiūra.
- Gali būti naudojamas pažymėtoms vietoms pagal skirtingą jų paskirtį, pavyzdžiui, stovėjimo zonoms, tranzitinėms juostoms, pėsčiųjų zonoms ir kelio ženklavimui.
- Pasižymi dideliu atsparumu nusidėvėjimui ir dilimui, kurį sukelia nuolatinis judančių transporto priemonių judėjimas, puikiu atsparumu mechaninėms apkrovoms ir agresyvioms cheminėms medžiagoms.

# MAPEFLOOR PARKING SYSTEM RLT



Daugiasluksnė, besiūlė epoksidinė sistema, skirta pėsčiųjų zonoms ir paviršiams, kurie veikiami intensyvaus eismo. Sistema atitinka Rili DafStb (Vokietijos gelžbetonio komiteto standartus) OS 8 ir betono paviršiaus apsaugos sistemas pagal EN 1504-2; storis nuo 0.8 iki 1.2 mm.



Mapecolor I 300 SL + Mapecolor Paste  
+ Quartz 0.25

Primer SN + Mapecolor Paste  
+ Quartz 0.5  
+ Broadcast Quartz 0.5 or Quartz 0.9

Pagrindas: betonas



## NAUDOJIMO SRITYS

- Atviri ir uždari garažai, daugiaaukštės stovėjimo aikštelės.
- Vidinės automobilių stovėjimo aikštelės, įskaitant žemiau žemės lygio.



## PRIVALUMAI

- Neslystantis paviršius.
- Atsparus daugumai chemikalų.
- Gali būti naudojamas pažymėtoms vietoms pagal skirtingą jų paskirtį, pavyzdžiui, stovėjimo zonoms, tranzitinėms juostoms, pėsčiųjų zonoms ir kelio ženklavimui.
- Pasižymi dideliu atsparumu nusidėvimui ir dilimui, kurį sukelia nuolatinis judančių transporto priemonių judėjimas, puikiu atsparumu mechaninėms apkrovoms.

# MAPEFLOOR COMFORT SYSTEM AL



Savaime išsilyginanti, elastinga, alifatinės poliuretano dervos pagrindo sistema, atspari UV spinduliams, skirta paviršiams dengti viešoje aplinkoje; storis 2 mm.

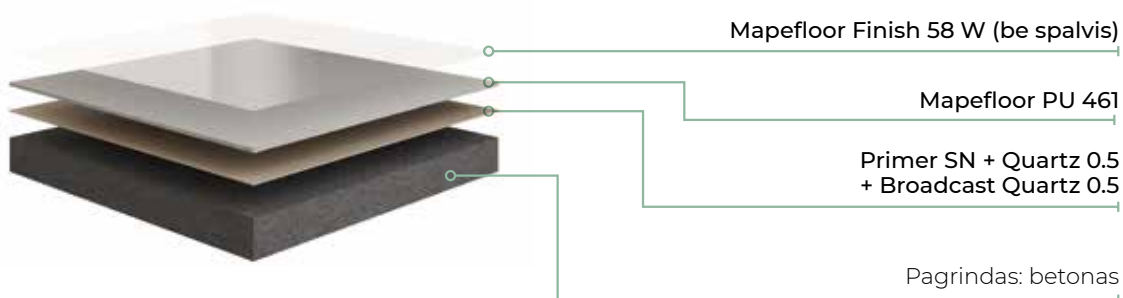

## NAUDOJIMO SRITYS

- Ligoninės.
- Muziejai.
- Bibliotekos, auditorijos.
- Parduotuvės.
- Mokyklos, darželiai..
- Butai.
- Biurai, privačios studijos.
- Laukimo salės.



## PRIVALUMAI

- Lengva padengti.
- Labai mažas LOJ kiekis.
- Sumažina garso pralaidumą.
- Atspari UV spinduliuotei.
- Besiūlės grindys be paskirstymo jungčių.
- Labai sumažina smūgio į žemę jėgą.
- Elastinga, minkšta ir patogi vaikščioti.
- Patraukli apdaila.



# MAPEFLOOR COMFORT SYSTEM AL/X



Savaime išsilyginanti, elastinga, alifatinės poliuretano dervos pagrindo sistema, atspari UV spinduliams, skirta paviršiams dengti viešoje aplinkoje; storis 6 mm.

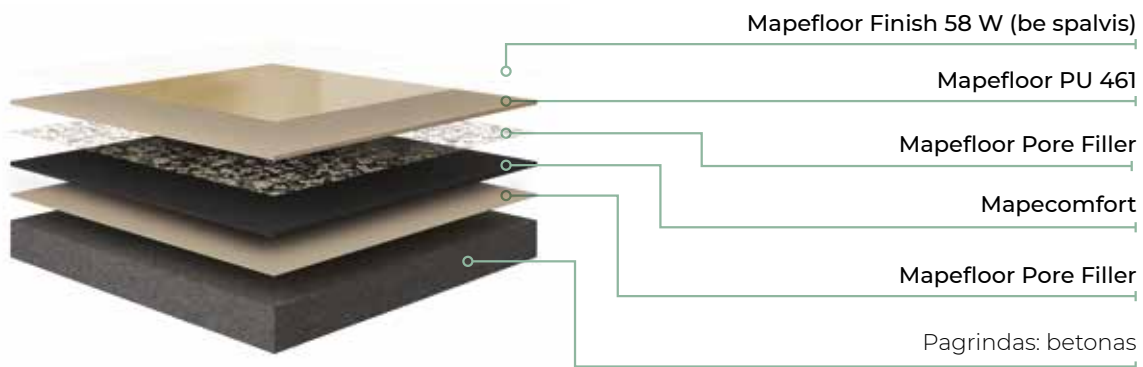

## NAUDOJIMO SRITYS

- Ligoninės.
- Muziejai.
- Bibliotekos, auditorijos.
- Parduotuvės.
- Mokyklos, darželiai..
- Butai.
- Biurai, privačios studijos.
- Laukimo salės.



## PRIVALUMAI

- Aukštas komforto lygis po kojomis.
- Labai mažas LOJ kiekis.
- Labai sumažina smūgio į žemę jėgą.
- Sumažina garso pralaidumą.
- Atspari UV spinduliuotei.
- Besiūlės grindys be paskirstymo jungčių.
- Elastinga, minkšta ir patogi vaikščioti.
- Patraukli apdaila.

# MAPEFLOOR COMFORT SYSTEM AR



Savaime išsilyginanti, elastinga, aromatinės poliuretano dervos pagrindo sistema, atspari UV spinduliams, skirta dengti paviršius viduje; storis 2 mm.

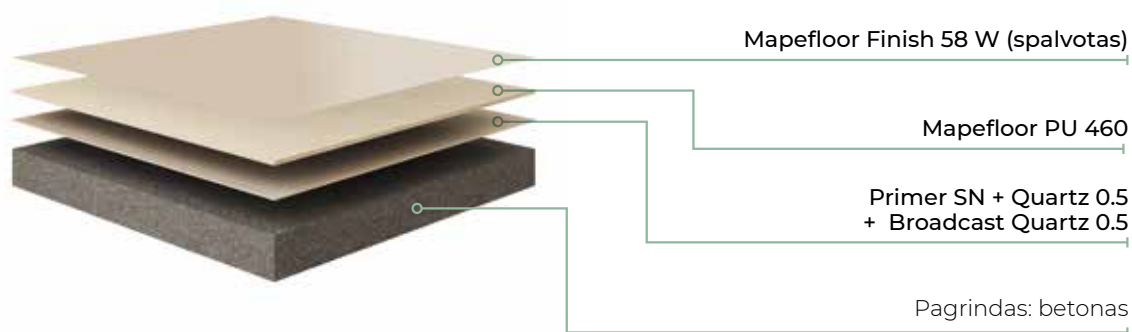

## NAUDOJIMO SRITYS

- Ligoninės.
- Muziejai.
- Bibliotekos, auditorijos.
- Parduotuvės.
- Mokyklos, darželiai.
- Butai.
- Biurai, privačios studijos.
- Laukimo salės.



## PRIVALUMAI

- Lengva padengti.
- Labai mažas LOJ kiekis.
- Sumažina garso pralaidumą.
- Atspari UV spinduliuotei.
- Besiūlės grindys be paskirstymo jungčių.
- Labai sumažina smūgio į žemę jėgą.
- Elastinga, minkšta ir patogi vaikščioti.
- Patraukli apdaila.

# MAPEFLOOR COMFORT SYSTEM AR/X



Savaime išsilyginanti, elastinga, aromatinės poliuretano dervos pagrindo sistema, atspari UV spinduliams, skirta dengti paviršius viduje; storis 6 mm.

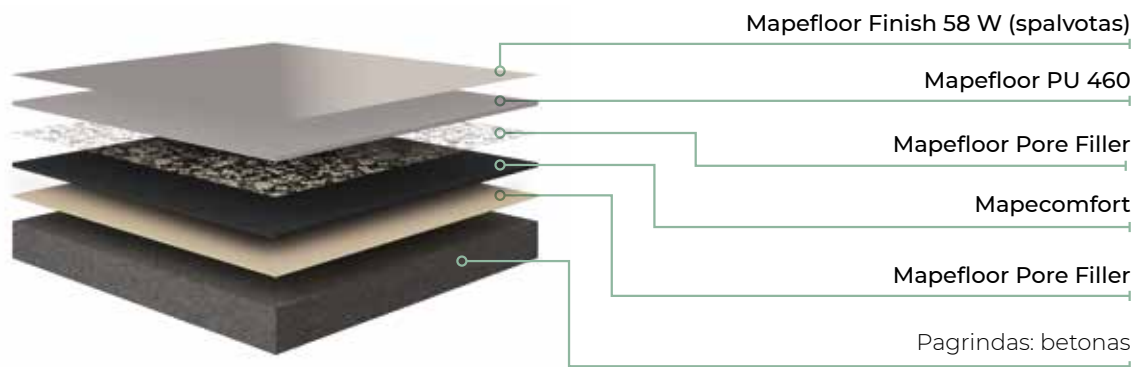

## NAUDOJIMO SRITYS

- Ligoninės.
- Muziejai.
- Bibliotekos, auditorijos.
- Parduotuvės.
- Mokyklos, darželiai.
- Butai.
- Biurai, privačios studijos.
- Laukimo salės.



## PRIVALUMAI

- Aukštas komforto lygis po kojomis.
- Labai mažas LOJ kiekis.
- Sumažina garso pralaidumą.
- Atspari UV spinduliuotei.
- Besiūlės grindys be paskirstymo jungčių.
- Labai sumažina smūgio į žemę jėgą.
- Elastinga, minkšta ir patogi vaikščioti.
- Patraukli apdaila.



# DECOR SYSTEM 70



Epoksidinė sistema, skirta kurti dekoratyvines grindis su glaistymo efekto apdaila; storis nuo 1,5 iki 3 mm.

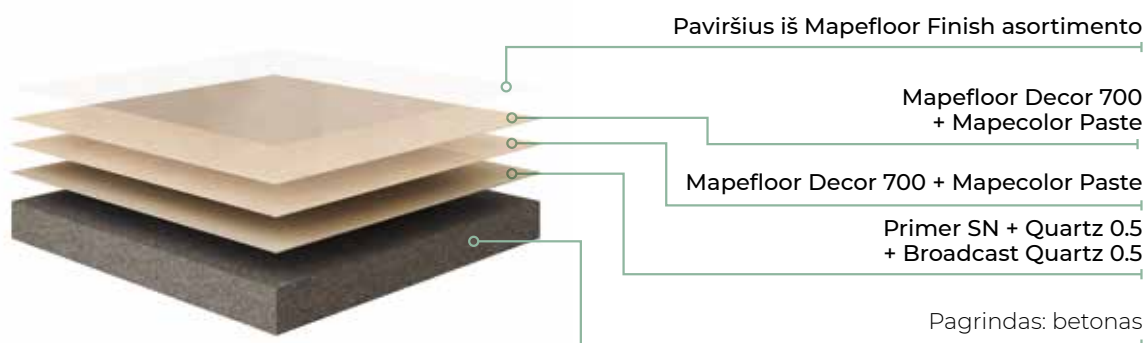

## NAUDOJIMO SRITYS

- Parduotuvės.
- Universalinės parduotuvės.
- Biurai, restoranai.
- Viešbučių holai, recepcijos.
- Privatūs namai.
- Kavinės.
- Viešbučiai, parodų salės ir kt.



## PRIVALUMAI

- Greitas ir lengvas dengimas.
- Galima naudoti įvairių storių ir įvairių spalvų.
- Atsparus daugumai cheminių produktų, tokių kaip praskiestos rūgštys, baziniai produktai, alyva ir kuras.
- Didelis atsparumas dilimui vietose, kur vyksta vidutinis pėsčiųjų judėjimas.
- Gali būti naudojamas ant vertikalų paviršių įrengiant naujas ir restauruojant senas grindis.
- Apdorotus paviršius galima greitai pradėti naudoti.

# MAPEFLOOR SYSTEM 35 F



Epoksidinė sistema, skirta sukurti itin dekoratyvias ir patvarias grindis su „Terrazzo alla veneziana“ efektu; storis apytiksl. 10 mm.

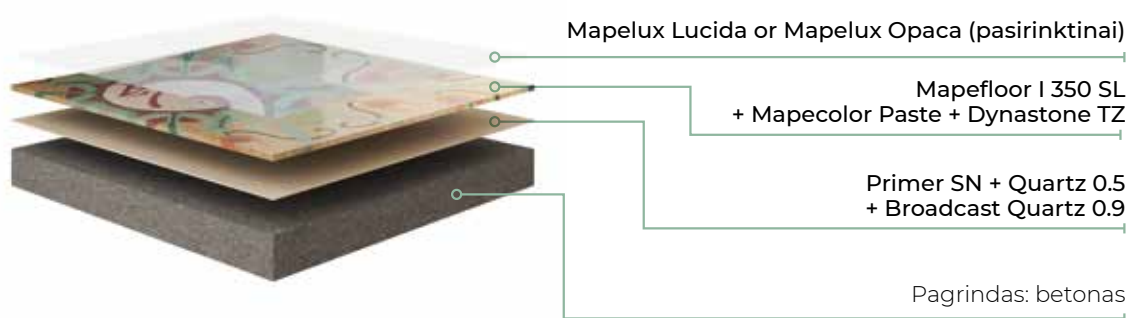

## NAUDOJIMO SRITYS

- Prekybos centrai.
- Parduotuvės.
- Parodų salės.
- Bankai, biurai.
- Mokyklos.
- Teatrai ir muziejai.
- Butai.



## PRIVALUMAI

- Galima sukurti unikalius raštus ir efektus.
- Begalinė spalvų gama ir apdailos įvairovė.
- Besiūliai paviršiai su ribotu jungčių skaičiumi.
- Didelis atsparumas nusidėvėjimui ir dilimui užtikrina puikų patvarumą.
- Lengva valyti ir prižiūrėti.

# MAPEFLOOR URBAN SYSTEM



Savaiminio nutekėjimo sistema alifatinio poliuretano pagrindo rišiklio, sumaišyto su natūraliais užpildais (2-4 mm arba 4-8 mm) pagrindu, skirta dekoratyviniams išoriniams paviršiams sukurti.



Mapefloor Binder 930  
+ 2-4 or 4-8 mm natūralūs agregatai

Mapecoat I 600 W  
+ Broadcast Quartz 0.5

Pagrindas: betonas



## NAUDOJIMO SRITYS

- Dekoratyviniai aikštelių, takų ir šaligatvių paviršiai.
- Dekoratyvinės dangos lauke – terasos, takai.
- Dekoratyvinės savaimės nusisausinančios dangos aplink baseinus.
- Dekoratyvinės grindys vidinėje aplinkoje, pavyzdžiui, parodų salėse, parduotuvėse.



## PRIVALUMAI

- Ryški neslidi apdaila.
- Didelis atsparumas dilimui (pėsčiųjų eismas).
- Negeltonuoja.
- Spalvoti agregatai Mišinyje, leidžia sukurti grindis su itin dekoratyvia apdaila.





**HEAD OFFICE**

Via Cafiero, 22 - 20158 Milan

Tel. +39-02-37673.1

Fax +39-02-37673.214

Website: [www.mapei.com](http://www.mapei.com)

E-mail: [mapei@mapei.it](mailto:mapei@mapei.it)

